

平成24年度 香川県高等学校春季強化卓球大会  
《 男子 学校 対 抗 》

平成24年4月21日(土)  
場所:坂出市立体育館

〈予選リーグ〉

(1~3コート)

(4~6コート)

(7~9コート)

Aブロック	1 尽誠	2 高専詫	3 善一	4 志度	勝敗	得点	順位
1 尽誠	-	3-0	3-0	3-0	3-0	6	1
2 高専詫	0-3	-	3-1	3-0	2-1	5	2
3 善一	0-3	1-3	-	3-2	1-2	4	3
4 志度	0-3	0-3	2-3	-	0-3	3	4

Bブロック	1 高中央	2 農経	3 飯山	4 丸城西	勝敗	得点	順位
1 高中央	-	3-0	3-0	3-0	3-0	6	1
2 農経	0-3	-	2-3	0-3	0-3	3	4
3 飯山	0-3	3-2	-	0-3	1-2	4	3
4 丸城西	0-3	3-0	3-0	-	2-1	5	2

Cブロック	1 高松商	2 坂出工	3 香中央	4 笠田	勝敗	得点	順位
1 高松商	-	3-2	3-0	3-0	3-0	6	1
2 坂出工	2-3	-	3-0	3-0	2-1	5	2
3 香中央	0-3	0-3	-	1-3	0-3	3	4
4 笠田	0-3	0-3	3-1	-	1-2	4	3

(13~15コート)

(16~18コート)

(10・19・20コート)

Dブロック	1 高松北	2 高松西	3 三木	4 高専高	勝敗	得点	順位
1 高松北	-	1-3	3-0	3-2	2-1	5	2
2 高松西	3-1	-	3-0	3-2	3-0	6	1
3 三木	0-3	0-3	-	0-3	0-3	3	4
4 高専高	2-3	2-3	3-0	-	1-2	4	3

Eブロック	1 坂出	2 三豊工	3 高桜井	4 高瀬	勝敗	得点	順位
1 坂出	-	3-0	3-2	3-1	3-0	6	1
2 三豊工	0-3	-	0-3	3-0	1-2	4	3
3 高桜井	2-3	3-0	-	3-2	2-1	5	2
4 高瀬	1-3	0-3	2-3	-	0-3	3	4

Fブロック	1 観一	2 英明	3 小豆島	4 津田	勝敗	得点	順位
1 観一	-	3-1	3-0	3-0	3-0	6	1
2 英明	1-3	-	3-0	3-1	2-1	5	2
3 小豆島	0-3	0-3	-	3-0	1-2	4	3
4 津田	0-3	1-3	0-3	-	0-3	3	4

(31~33コート)

(34~36コート)

(37・44・45コート)

Gブロック	1 丸亀	2 石田	3 聾	4 高松一	勝敗	得点	順位
1 丸亀	-	3-0	3-0	3-1	3-0	6	1
2 石田	0-3	-	3-1	0-3	1-2	4	3
3 聾	0-3	1-3	-	0-3	0-3	3	4
4 高松一	1-3	3-0	3-0	-	2-1	5	2

Hブロック	1 高松	2 三本松	3 土庄	4 琴平	勝敗	得点	順位
1 高松	-	3-0	3-0	3-1	3-0	6	1
2 三本松	0-3	-	2-3	3-1	1-2	4	2
3 土庄	0-3	3-2	-	2-3	1-2	4	3
4 琴平	1-3	1-3	3-2	-	1-2	4	4

Iブロック	1 高松東	2 高工芸	3 多度津	4 観中央	勝敗	得点	順位
1 高松東	-	0-3	0-3	2-3	0-3	3	4
2 高工芸	3-0	-	2-3	3-0	2-1	5	2
3 多度津	3-0	3-2	-	3-0	3-0	6	1
4 観中央	3-2	0-3	0-3	-	1-2	4	3

〈決勝トーナメント〉

〈3・4位決定戦〉

〈決勝〉

〈2位トーナメント〉

〈3位トーナメント〉

〈4位トーナメント〉

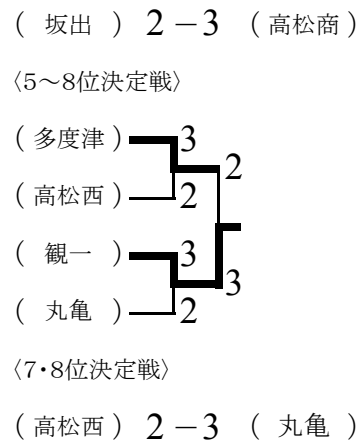
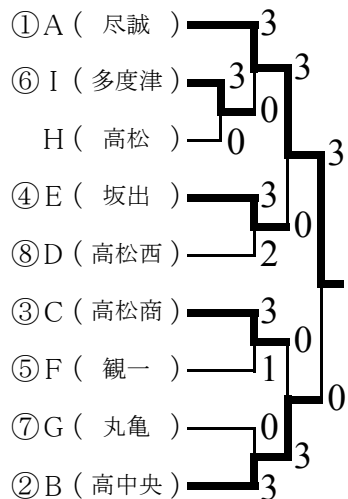

学校名	T	2	D	4	L
尽誠	松本	新山	新山・小川	寺本	小川
3	3	3	3		
1					
0	6 11 9 8	2 11 4 9	6 6 6		
	1	1	0		
高中央	森永	網谷	森永・鶴身	鶴身	山尾
学校名	T	2	D	4	L

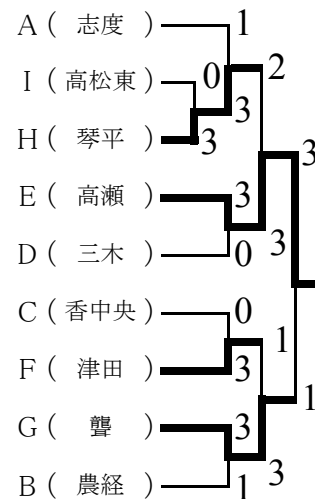
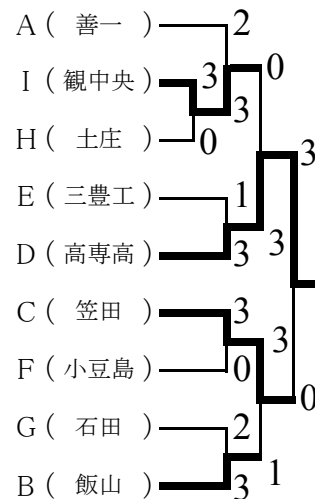
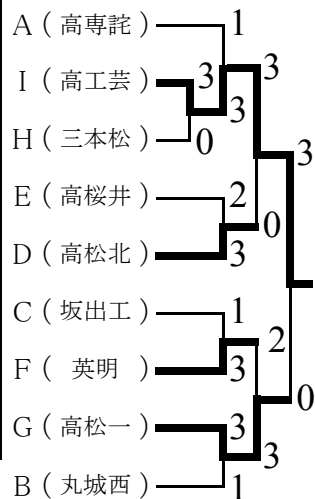

↑ 県総体のシード

平成24年度 香川県高等学校春季強化卓球大会  
《 女子 学 校 対 抗 》

平成24年4月21日(土)  
場所:坂出市立体育館

〈予選リーグ〉 (11・12・21コート)								(22~24コート)								(25~27コート)							
A ブロック	1 高松商	2 高松北	3 飯山	4 善一	勝 敗	得 点	順 位	B ブロック	1 高中央	2 高松南	3 観中央	4 丸亀	勝 敗	得 点	順 位	C ブロック	1 観一	2 丸城西	3 高桜井	4 三本松	勝 敗	得 点	順 位
1 高松商	—	3 - 0	3 - 0	3 - 0	3-0	6	1	1 高中央	—	3 - 0	3 - 0	3 - 0	3-0	6	1	1 観一	—	3 - 0	3 - 0	3 - 0	3-0	6	1
2 高松北	0 - 3	—	3 - 2	0 - 3	1-2	4	3	2 高松南	0 - 3	—	1 - 3	1 - 3	0-3	3	4	2 丸城西	0 - 3	—	1 - 3	3 - 0	1-2	4	3
3 飯山	0 - 3	2 - 3	—	1 - 3	0-3	3	4	3 観中央	0 - 3	3 - 1	—	3 - 0	2-1	5	2	3 高桜井	0 - 3	3 - 1	—	3 - 1	2-1	5	2
4 善一	0 - 3	3 - 0	3 - 1	—	2-1	5	2	4 丸亀	0 - 3	3 - 1	0 - 3	—	1-2	4	3	4 三本松	0 - 3	0 - 3	1 - 3	—	0-3	3	4

(28~30コート)								(38~40コート)								(41~43コート)							
D ブロック	1 三木	2 津田	3 高松	4 高松西	勝 敗	得 点	順 位	E ブロック	1 志度	2 高松一	3 琴平	4 尽誠	勝 敗	得 点	順 位	F ブロック	1 高瀬	2 坂出	3 小豆島	4 笠田	勝 敗	得 点	順 位
1 三木	—	3 - 1	3 - 1	3 - 1	3-0	6	1	1 志度	—	3 - 0	3 - 0	0 - 3	2-1	5	2	1 高瀬	—	2 - 3	3 - 1	3 - 1	2-1	5	2
2 津田	1 - 3	—	2 - 3	3 - 2	1-2	4	3	2 高松一	0 - 3	—	3 - 0	1 - 3	1-2	4	3	2 坂出	3 - 2	—	3 - 0	3 - 0	3-0	6	1
3 高松	1 - 3	3 - 2	—	3 - 0	2-1	5	2	3 琴平	0 - 3	0 - 3	—	0 - 3	0-3	3	4	3 小豆島	1 - 3	0 - 3	—	0 - 3	0-3	3	4
4 高松西	1 - 3	2 - 3	0 - 3	—	0-3	3	4	4 尽誠	3 - 0	3 - 1	3 - 0	—	3-0	6	1	4 笠田	1 - 3	0 - 3	3 - 0	—	1-2	4	3

〈決勝トーナメント〉

〈3・4位決定戦〉

〈 決 勝 〉

〈3・4位トーナメント〉

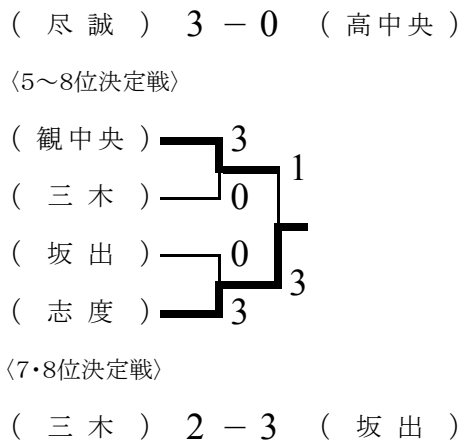
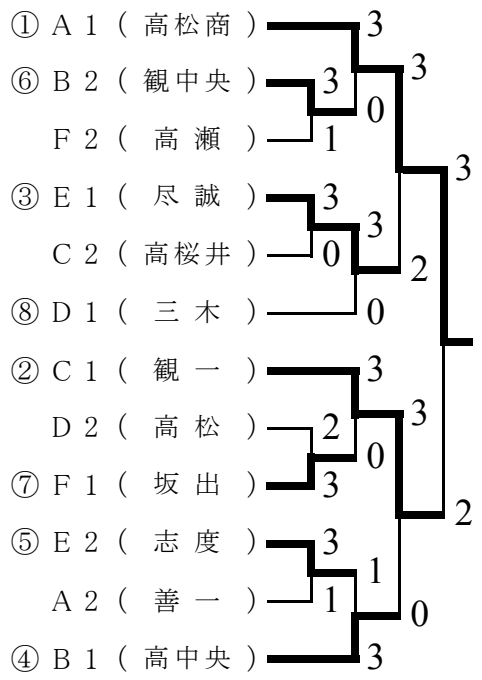

学校名	T	2	D	4	L
高松商	岩崎	田井	岩崎・北野	西畑	北野
3	3	1	2	3	3
1	11 11 11	6 13 10 7	10 14 9 11 10	14 11 11 11	11 11 11
2	5 5 5	11 11 12 11	12 12 11 8 12	16 6 5 8	8 4 3
0	0	3	3	1	0
観一	大西	奈尾	北岡・奈尾	北岡	玉野
学校名	T	2	D	4	L

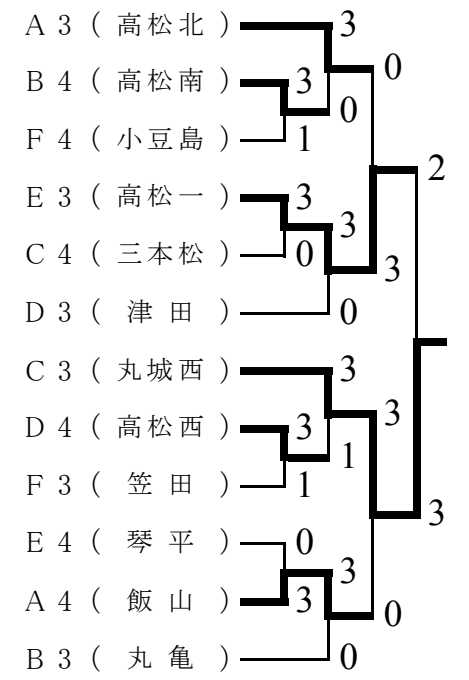

↑県総体のシード