

平成24年度 香川県高等学校強化卓球大会
《 男子 学校 対 抗 》

平成25年2月9日(土)
場所:坂出市立体育館

(予選リーグ)

(1・2コート)						(3～6コート)						(7～10コート)													
Aブロック		1 尺 誠	2 高松西	3 三豊工	勝 敗	得 点	順 位	Bブロック		1 高中央	2 高松一	3 高工芸	4 三 木	勝 敗	得 点	順 位	Cブロック		1 観 一	2 善 一	3 丸城西	4 石 田	勝 敗	得 点	順 位
1 尺 誠		3-0	3-0	2-0	4	1	1 高中央		3-0	3-0	3-0	3-0	3-0	6	1	1 観 一		3-0	3-0	3-0	3-0	3-0	6	1	
2 高松西	0-3		0-3	0-2	2	3	2 高松一	0-3		1-3	3-1	1-2	4	3	2 善 一	0-3		0-3	3-2	1-2	4	3			
3 三豊工	0-3	3-0		1-1	3	2	3 高工芸	0-3	3-1		3-0	2-1	5	2	3 丸城西	0-3	3-0		3-1	2-1	5	2			
							4 三 木	0-3	1-3	0-3		0-3	3	4	4 石 田	0-3	2-3	1-3		0-3	3	4			

E～Hの1には三本松、高桜井、丸亀、高専高が抽選で入る。
その他はフリー抽選で入る。

(11～14コート)						(15～18コート)						(19・20コート)													
Dブロック		1 多度津	2 土 庄	3 英 明	4 高松東	勝 敗	得 点	順 位	Eブロック		1 高専高	2 津 田	3 小豆島	4 高 松	勝 敗	得 点	順 位	Hブロック		1 丸 亀	2 高松商	3 高松南	勝 敗	得 点	順 位
1 多度津		3-2	3-0	3-0	3-0	6	1	1 高専高		3-0	3-0	3-0	3-0	3-0	6	1	1 丸 亀		1-3	3-0	1-1	3	2		
2 土 庄	2-3		1-3	3-1	1-2	4	3	2 津 田	0-3		3-0	2-3	1-2	4	3	2 高松商	3-1		3-0	2-0	4	1			
3 英 明	0-3	3-1		3-2	2-1	5	2	3 小豆島	0-3	0-3		0-3	0-3	3	4	3 高松南	0-3	0-3		0-2	2	3			
4 高松東	0-3	1-3	2-3		0-3	3	4	4 高 松	0-3	3-2	3-0		2-1	5	2										

(21～24コート)						(25～28コート)						(29・30コート)													
Fブロック		1 高桜井	2 農 経	3 坂出工	4 志 度	勝 敗	得 点	順 位	Gブロック		1 三本松	2 香中央	3 高松北	4 琴 平	勝 敗	得 点	順 位	Iブロック		1 香誠陵	2 坂 出	3 観中央	勝 敗	得 点	順 位
1 高桜井		3-0	2-3	3-0	2-1	5	2	1 三本松		3-0	2-3	1-3	1-2	4	3	1 香誠陵		0-3	0-3	0-2	2	3			
2 農 経	0-3		0-3	3-2	1-2	4	3	2 香中央	0-3		0-3	0-3	0-3	3	4	2 坂 出	3-0		3-0	2-0	4	1			
3 坂出工	3-2	3-0		3-0	3-0	6	1	3 高松北	3-2	3-0		3-0	3-0	6	1	3 観中央	3-0	0-3		1-1	3	2			
4 志 度	0-3	2-3	0-3		0-3	3	4	4 琴 平	3-1	3-0	0-3		2-1	5	2										

(4位トーナメント)

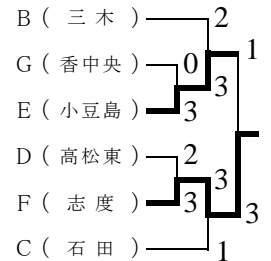

(決勝トーナメント)

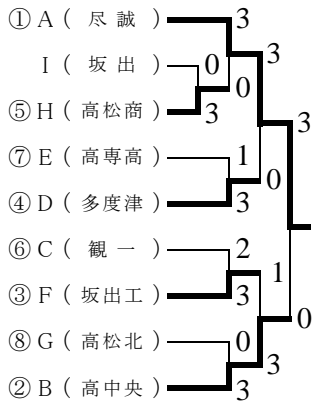

(3・4位決定戦)

(多度津) 1-3 (坂出工)

(5～8位決定戦)

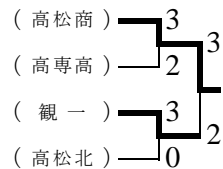

(7・8位決定戦)

(高専高) 3-0 (高松北)

(決 勝)

学校名	T	2	D	4	L
尺 誠	原	寺本	石川・松本	石川	松本
3	3	3	3		
	11 7 11 14	11 14 11	11 11 8 11		
0	5 11 6 12	8 12 5	9 8 11 9		
	1	0	1		
高 中 央	山尾	本庄	山尾・網谷	網谷	毛利
学校名	T	2	D	4	L

(2位トーナメント)

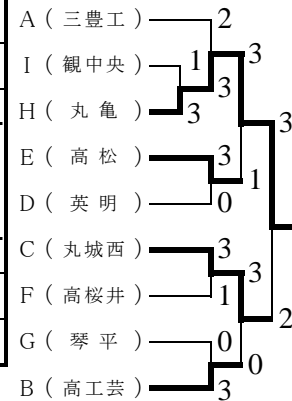

(3位トーナメント)

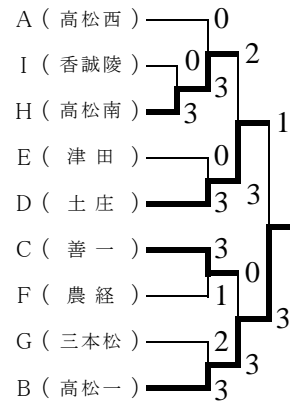

↑ 春季強化大会のシード

平成24年度 香川県高等学校強化卓球大会
《女子学校対抗》

平成25年2月9日(土)
場所:坂出市立体育館

〈予選リーグ〉

(31~34コート)

A ブロック	1 高松商	2 高松	3 三本松	4	勝敗	得点	順位
1 高松商	-	3-0	3-0	-	2-0	4	1
2 高松	0-3	-	3-0	-	1-1	3	2
3 三本松	0-3	0-3	-	-	0-2	2	3
4							

(35~38コート)

B ブロック	1 高桜井	2 丸城西	3 坂出	4 高松南	勝敗	得点	順位
1 高桜井	-	3-0	3-0	3-0	3-0	6	1
2 丸城西	0-3	-	3-1	3-0	2-1	5	2
3 坂出	0-3	1-3	-	3-2	1-2	4	3
4 高松南	0-3	0-3	2-3	-	0-3	3	4

(39~42コート)

C ブロック	1 三木	2 高瀬	3 飯山	4 高松東	勝敗	得点	順位
1 三木	-	3-0	3-2	3-0	3-0	6	1
2 高瀬	0-3	-	1-3	3-0	1-2	4	3
3 飯山	2-3	3-1	-	3-1	2-1	5	2
4 高松東	0-3	0-3	1-3	-	0-3	3	4

(43~46コート)

D ブロック	1 高中央	2 高松一	3 善一	4 高松西	勝敗	得点	順位
1 高中央	-	3-0	3-0	3-0	3-0	6	1
2 高松一	0-3	-	3-0	3-1	2-1	5	2
3 善一	0-3	0-3	-	0-3	0-3	3	4
4 高松西	0-3	1-3	3-0	-	1-2	4	3

各ブロックの2には
高松、高松一、丸城西、高瀬が抽選で入る。
他はフリー抽選で入る。

予選リーグの試合の順序は次の通りとする。

- ① 1-4 2-3
- ② 1-3 2-4
- ③ 1-2 3-4

〈決勝トーナメント〉

〈3・4位決定戦〉

(高中央) 3-2 (三木)

〈5~8位決定戦〉

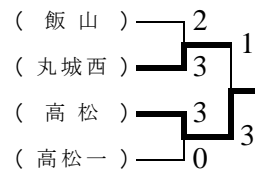

〈7・8位決定戦〉

(飯山) 3-0 (高松一)

〈予選3・4位トーナメント〉

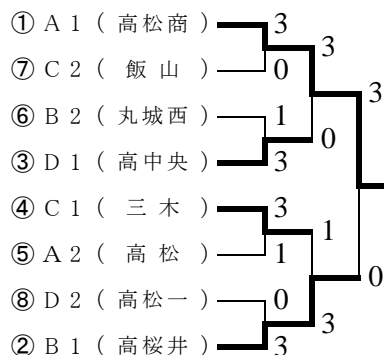
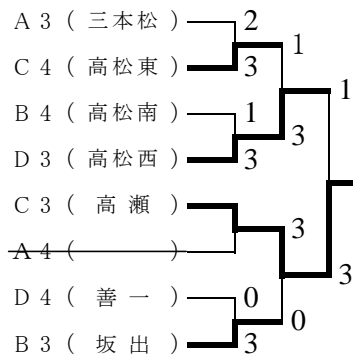

↑ 春季強化大会のシード

〈決勝〉

学校名	T	2	D	4	L
高松商	岩崎	青戸	岩崎・北野	久保	北野
3	3	3	3		
	11 11 11	11 11 11	11 11 11		
0	7 5 4	6 3 3	4 4 6		
	0	0	0		
高桜井	谷定	中西希	中西希・白川	白川	中西真
学校名	T	2	D	4	L